

Vlastnosti systému K80:

K 80 (S 8000 IQ) profilový systém ukazuje důsledné zaměření KALIBRY na potřeby trhu oken. Návrh tohoto 74 milimetrů hlubokého systému, s cílem položit předložit ekonomický profil s efektivním využitím materiálu, pro snadnější a efektivnější konstrukci.

Povrchová úprava: bílá, fólie polodekor, acrycolor

Těsnění: černá guma

Kování: GU

Zasklení: dvojsklo 26 mm

Trojsklo 40 mm

U_f – Wert 1,2 [W/m²K]

Výhody K 80:

- Konstrukce hloubka 74 mm zajišťuje vynikající tepelnou a zvukovou izolaci.
- Efektivní využití materiálu v provedení profilu šetří zdroje, a tím pomáhá životnímu prostředí.
- Velká hlavní komora pro ocelovou výztuž.
- Pouze jeden ocelový profil nezbytný pro rám a křídlo.
- Lepší klima v místnosti s volitelným patentovaného systému větrání GECCO zajišťuje řízenou výměnu mezi vnitřním a venkovním vzduchem.
- K dispozici v širokém výběru acrycolor tónů a dekorů dřeva (další jsou k dispozici na vyžádání).

KONSTRUKCE

Max. rozměry křídla okna:

šířka: 1 500 mm

výška: 1 700 mm

Odvodnění:

viditelné, skryté

Max. hmotnost křídla:

130 kg

Možnosti otevírání:

Fixní, otvíravé, sklopné, otvíravě sklopné



TECHNICKÁ SPECIFIKACE



Tepelná izolace:

U_f 0,92 W/m²K

(0,89 při použití vypěněného rámu IKD)



Zvuková izolace:

R_w = 30 - 41 dB

(v závislosti na typu skla)



Kování:

GU UNI-JET



Bezpečnost:

až WK2

(dle ENV 1627-1630)



Rozměry:

stavební hloubka rámu: 82,5 mm

viditelná šířka: rám 70 mm

křídlo 54 mm

zasklení:

dvojsklo 26 mm

trojsklo 48 mm

POUŽITELNOST SYSTÉMU K 80

V systému K 80 (S 8000 IQ) jsou k dispozici základní profily pětikomorového a šestikomorového systému k výrobě oken a dveří.

PŘEHLED PROFILACE

Okenní šestikomorový systém (bílá, folie)

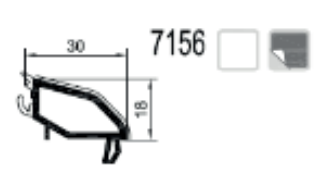
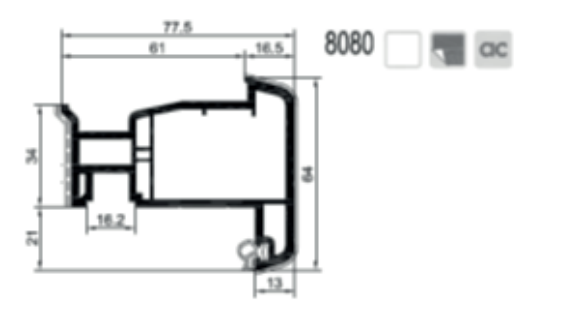
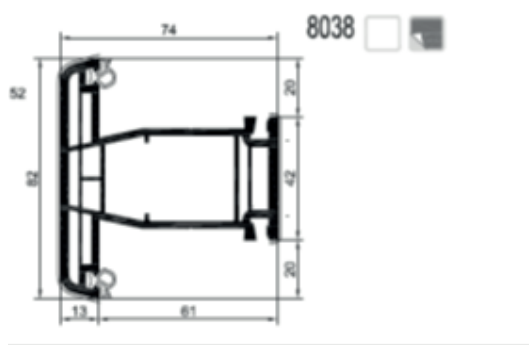
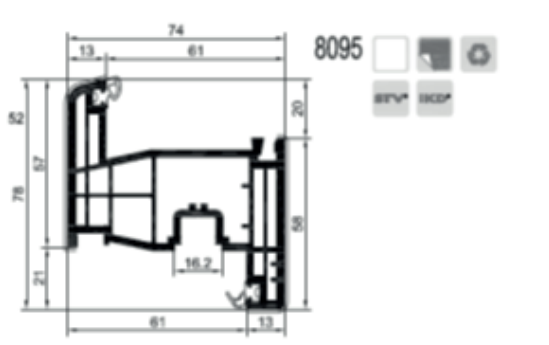
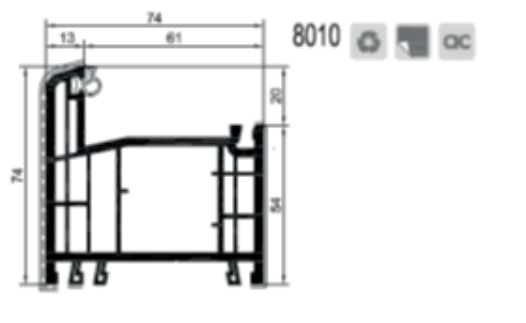
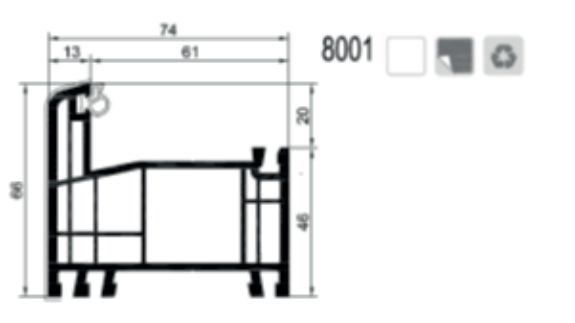

Zasklívací lišta pro dvojsklo 26 mm nebo 28 mm v STV provedení

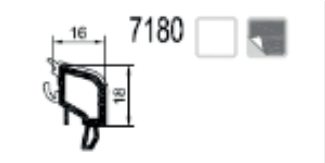

Zasklívací lišta pro trojsklo 40 mm nebo 42 mm v STV provedení

Dveřní systém (bílá, fólie, acrylcolor)

Dovnitř otvíravé křídlo

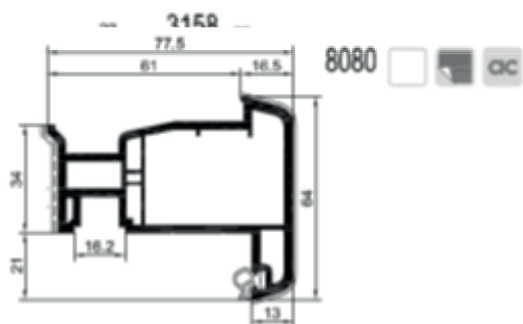
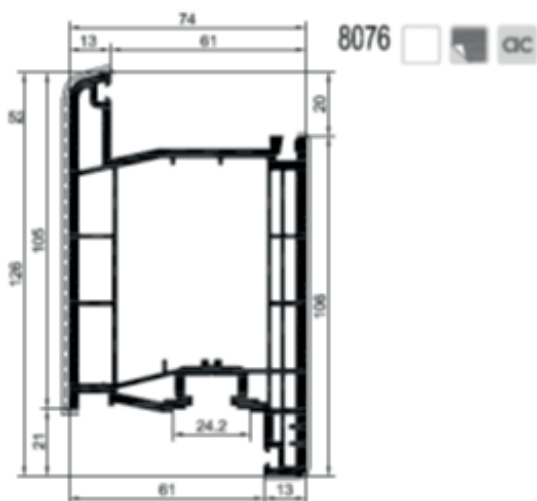

Ven otvíravé křídlo

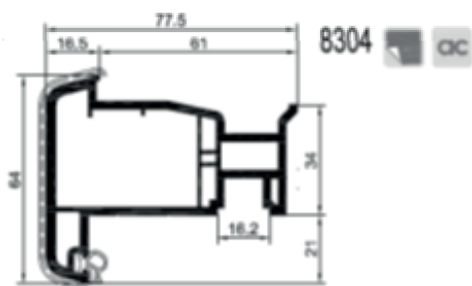
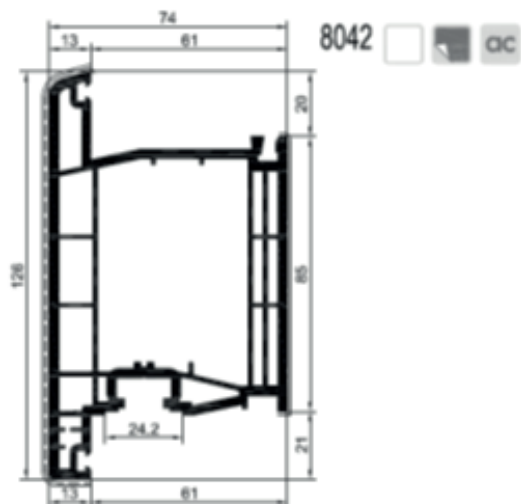

Okenní systém (pouze pro Acrylcolor)

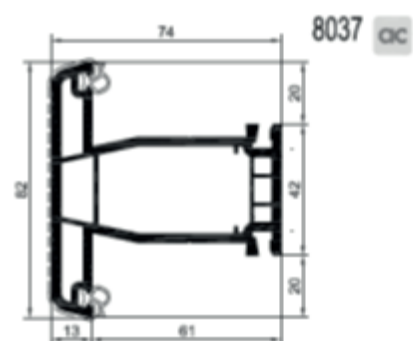
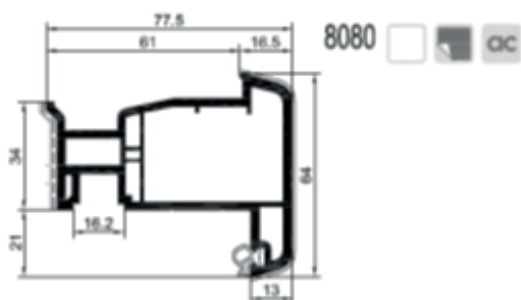
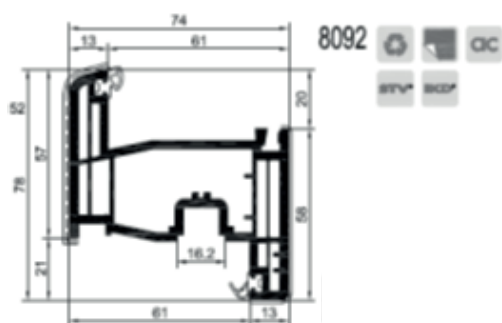
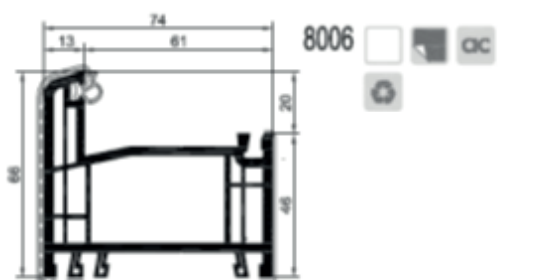

Zasklívání u systému K 80 acrylcolor stejné jako pro standardní K 80 systém: 7156 – dvojsklo 26 mm
7180 – trojsklo 40 mm

Rozšiřovací profily

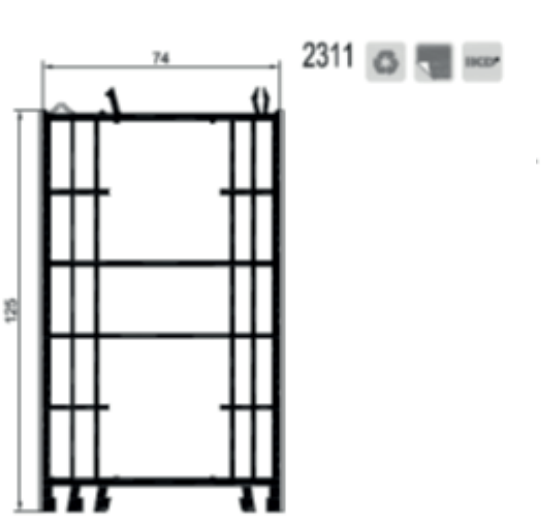
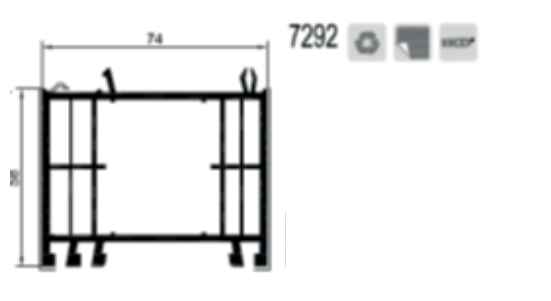
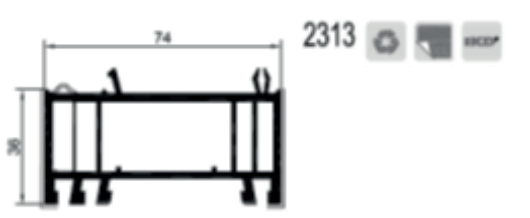

BARVY FÓLIÍ

CLASSIC HOLZDEKOR



Golden oak
2178.001-167

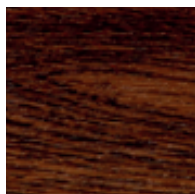

Nussbaum
2178.007-167

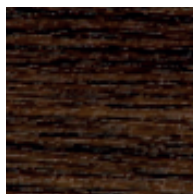

Eiche dunkel
F436-2007

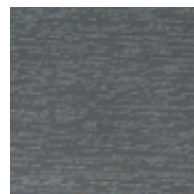

Anthrazitgrau
7016.05-167

ACRYLCOLOR

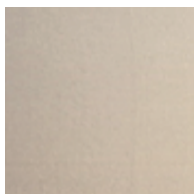

RAL 9006

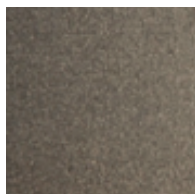

Silber

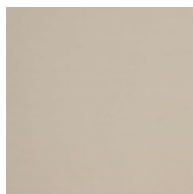

RAL 7040

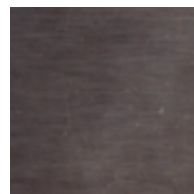

RAL 7015

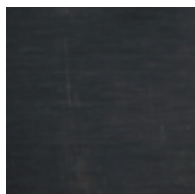

RAL 7016

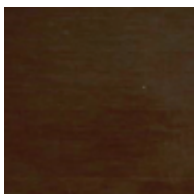

RAL 8041

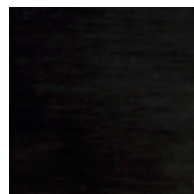

Schwarzbraun

DODACÍ TERMÍNY

	dodavatel	Název	FOLIE OZNAČENÍ	JEDNOST RANNÁ FOLIE	OBOUSTR ANNÁ FOLIE	JEDNOST RANNÁ FOLIE	OBOUSTR ANNÁ FOLIE	BARVA JÁDRA	DODACÍ LHŮTA
CLASSIC HOLZDEKOR	GB	GOLDEN OAK	2178 001-167	x	-	x	x	karamelová	3 týdny
	GB	NUSSBAUM	2178 007-167	x	-	x	x	jilovitá	3 týdny
	GB	EICHE Dunkel	F436-2007	-	-	x	x	jilovitá	3 týdny
	B	OREGON 4	1192 001-167	-	-	x	-	bílá	3 týdny
	B	SAPPELI	2065 021-167	x	-	x	-	bílá	3 týdny
	GB	BERGKIEFER	3069 041-167	-	-	x	x	karamelová	3 týdny
	B	EICHE HELL (CLASSIC)	F426-2005	-	-	x	-	bílá	3 týdny
MODERN HOLZDEKOR	B	WIN CHESTER	49240	-	-	x	-	bílá	3 týdny
	B	SOFT CHERRY	3214009-195	-	-	x	-	bílá	3 týdny
	B	IRISH OAK	3211005-148	-	-	x	-	bílá	3 týdny
CLASSIC FARBEN	B	WEISS	915205-168	-	-	x	-	bílá	3 týdny
	B	CREMEWEISS	1379.05-167	-	-	x	-	bílá	3 týdny
	B	MOOSGRÜN	6005.05-167	-	-	x	-	bílá	3 týdny
	B	WEINROT	3005.05-167	-	-	x	-	bílá	3 týdny
	B	Anthrazitgrau	7016.05-167	x	-	x	-	bílá	3 týdny
	B	SCHOKO BRAUN	8875.05-167	-	-	x	-	bílá	3 týdny
MODERN FARBEN	B	SILVER	F436-1002	-	-	x	-	bílá	3 týdny
	B	ALUMINIUM	F436-1001	-	-	x	-	bílá	3 týdny
	B	TITANIUM	F436-7022	-	-	x	-	bílá	3 týdny
	B	ANTHRAZITGRAU_GLATT	F436-7003	-	-	x	-	bílá	3 týdny
ACRYLCOLOR	G	RAL 8022		x	-	-	-	bílá	3 týdny
	G	RAL 8014		x	-	-	-	bílá	3 týdny
	G	RAL 7040		x	-	-	-	bílá	3 týdny
	G	RAL 7016		x	-	-	-	bílá	3 týdny
	G	RAL 7015		x	-	-	-	bílá	3 týdny
	G	SILBER		x	-	-	-	bílá	3 týdny
	G	RAL 9006		x	-	-	-	bílá	3 týdny

MAXIMÁLNÍ ROZMĚRY

Maximální rozměry jsou podrobně popsány v dokumentu „Maximale Flügelgrößen“ od Gealanu.

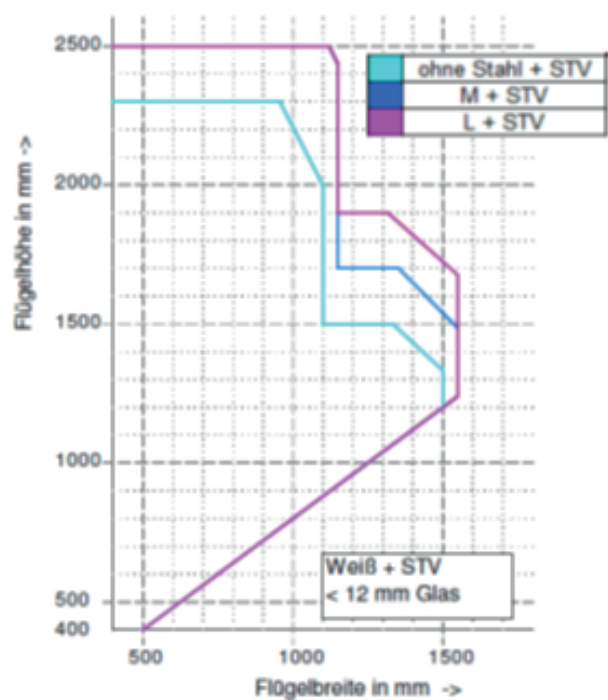
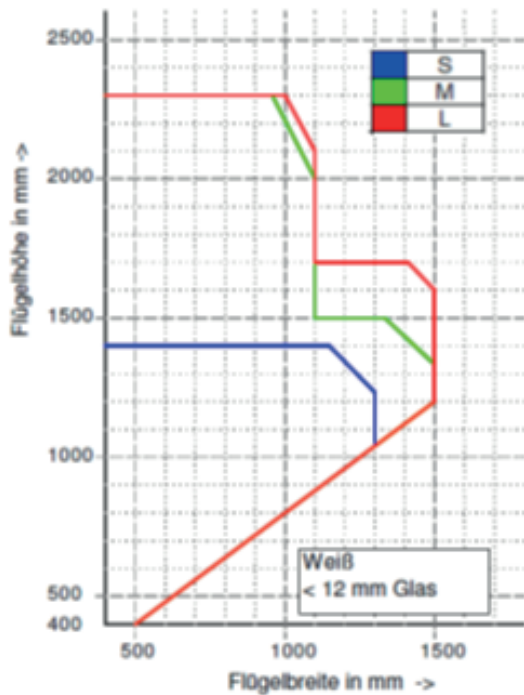

Weiß < 12 mm Glas	FENSTER			FENSTERTÜR		
	max. Breite	max. Höhe	max. Fläche	max. Breite	max. Höhe	max. Fläche
Stahlgröße	mm	mm	m ²	mm	mm	m ²
S	1300	1400	1,6	-	-	-
M	1500	1500	2,0	1100	2300	2,2
L	1500	1700	2,4	1100	2300	2,3
ohne Stahl + STV	1500	1500	2,0	1100	2300	2,2
M + STV	1550	1700	2,3	1150	2500	2,8
L + STV	1550	1900	2,6	1150	2500	2,8

Mögliche Ausführungen:

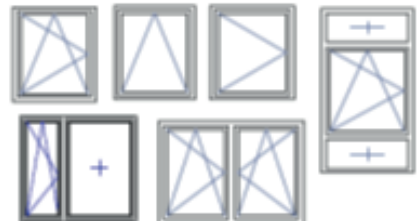

ohne Stahl + STV
keine Aussteifung

S ≤ 2,0 cm ⁴			
Stahl	lx [cm ⁴]	d [mm]	Form
6708	1,31	1,5	U
6709	1,40	1,5	O
8764	1,50	2,0	L
8723	1,55	2,0	L
6715	1,67	2,0	U
8716	1,74	1,5	U
6705	1,81	1,5	U
7715	1,85	1,5	U
7799	1,93	1,5	U

M ≤ 5,0 cm ⁴			
Stahl	lx [cm ⁴]	d [mm]	Form
8727	2,20	2,0	U
7704	2,27	2,0	L
8719	2,27	1,5	U
6706	2,32	2,0	U
7703	2,35	2,0	U
8757	2,60	1,5	Z
6707	2,83	2,0	U
8761	2,90	2,5	L
8754	3,11	1,5	U
8758	3,38	2,0	Z
8724	3,55	2,0	L
8704	4,00	2,0	L
6713	4,01	1,5	U
8777	4,12	1,5	U
8790	4,17	2,0	L
8753	4,27	1,5	U

L ≤ 11,0 cm ⁴			
Stahl	lx [cm ⁴]	d [mm]	Form
8762	5,08	2,0	L
6714	5,18	2,0	U
8703	5,51	2,0	U
7713	5,57	2,0	U
8784	5,93	2,0	U
6720	8,17	2,0	U
6721	9,49	2,0	O
6722	9,49	2,0	O
8706	10,60	2,0	U